

eureka

הוראות הפעלה

שואב אבק שוטף
אלחוטי חכם

דגם

NEW500



Lightweight Cordless Floor Cleaner **NEW500**

נא לשמור לשימוש עתידי

חברת השור הגדול מזדה לכם על מתן האמון במוצרינו! כדי להפיק את מירב התועלת מהמוצר, אנא קראו בעיון את הוראות ההפעלה שבחוברת זו ושימרו עליה בהישג יד לשימוש עתידי.

הקפידו להשתמש במוצר אך ורק בהתאם להוראות הבטיחות.

שירות לקוחות השור הגדול :

אזור מרכז ודרום: 03-6872161 , 0747802333

אזור צפון: 04-8671507

לפני שימוש ראשון

- הוציאו מהאריזה את כל חלקי המכשיר ובדקו את תקינותם. במקרה ונתקלתם בבעיה פנו בהקדם האפשרי למוכר.
- למען בטיחות ילדיכם, אנא שמרו את כל חומרי האריזה (שקיות פלסטיק, קופסאות קרטון, קלקר וכו') מחוץ להישג ידם. ניתן לשמור על האריזה לצורך אחסון עתידי.
- הקפידו להסיר כל פסולת אריזה שעלולה להשאר במכשיר.

פינוי

מכשיר זה בנוי מחומרים הניתנים לשימוש חוזר. הסימן  המוטבע על המוצר או על המסמכים הנלווים מציינ, בהתאם לתקנות האיחוד האירופי EC/2002/96 לסילוק ופינוי ציוד חשמלי ואלקטרוני משומש (WEEE), שאין להתייחס למוצר כאל אשפה ביתית רגילה, אלא יש לפנותו למרכז איסוף המתאים למחזור ציוד חשמלי ואלקטרוני. למידע נוסף, התקשרו לרשות המקומית במקום מגוריכם או למשרד להגנת הסביבה. לפני השלכת המכשיר, חתכו את כבל החשמל כך שלא ניתן יהיה לחבר אותו לרשת החשמל.

4	הוראות בטיחות.....
8	חלקים.....
9	תפעול.....
15	תחזוקה וניקיון.....
17	טיפול בתקלות נפוצות.....

מפרט טכני

100-240 וולט (מתח חילופין), 50/60 הרץ	זינת חשמל לספק המתח
25-29 וולט (מתח ישר), 0.8 אמפר	זינת חשמל למכשיר
21.6 וולט (מתח ישר)	מתח הפעלה
220 וואט	הספק

- ▲ יש לקרוא את כל הוראות הבטיחות לפני הפעלת המכשיר ולשמור עליהן לשימוש עתידי. הפעלה בניגוד להוראות היצרן עלולה לחשוף את המשתמש לסיכונים. היצרן ו/או היבואן לא יהיו אחראים לכל נזק שייגרם כתוצאה משימוש במכשיר שלא בהתאם להוראות.
- ▲ המכשיר מיועד לשימוש ביתי בלבד ולא למטרות מסחריות. השתמשו בו אך ורק לייעודו המקורי כמפורט בחוברת זו. אין לבצע בו התאמות לשימוש אחר.
- ▲ מכשיר זה אינו מיועד לשימוש על ידי אנשים (כולל ילדים) בעלי יכולות פיזיות, חושיות או מנטליות מופחתות, או העדר הניסיון והידע, אלא אם קיבלו הנחיות לשימוש במכשיר ופיקוח ע"י האדם האחראי לבטיחותם, המונע מהם שימוש במכשיר בצורה לא בטוחה, ללא פיקוח או הדרכה; וכן ילדים צריכים להיות תחת השגחה כדי להבטיח שהם לא משחקים עם המכשיר.
- ▲ זהירות - סכנת חנק! יש להרחיק חלקי אריזה ושקיות ניילון העוטפות חלקי מכשיר, מהישג יד של ילדים קטנים.
- ▲ יש להשתמש אך ורק באביזרים משלימים שסופקו ע"י היצרן או אושרו על ידו.
- ▲ אין לפתוח או לפרק את המכשיר מעבר למפורט בהוראות ההפעלה לצורך תפעול או ניקוי.
- ▲ השתמשו במכשיר רק כאשר הוא עומד בצורה יציבה ובטוחה כך שלא יופל בטעות.
- ▲ אין להשתמש במכשיר במקום רטוב או חם מדי (בקרבת כיריים או תנור).
- ▲ אין להשתמש במכשיר בקרבת חומרים דליקים, נפיצים או רעילים.
- ▲ הקפידו להפעיל את המכשיר רק במקום מואר ומאוורר היטב.
- ▲ אין להפעיל את המכשיר אם הוא פועל בצורה לא תקינה (כמו פליטת ריח לא נעים, או עשן או התחממות יתר), או אם נפגע גוף המכשיר (כולל חדירת נוזלים), הכבל או התקע שלו. יש להפסיק מיד את השימוש בו ולהביאו לתחנת שרות מוסמכת, לבדיקה, תיקון או התאמה.

מטען/ספק חשמל

▲ יש להשתמש אך ורק בספק המתח/מטען המקורי: דגם ZD12D250060EU ולא בשום תחליף אחר.

▲ וודאו שמתח החשמל המגיע לשקע שבקיר הוא 220V~240V 50Hz ומחובר להארקה תקנית ולנתיך הגנה. השקע צריך לתמוך בהספק החשמל המקסימלי של מכשיר זה. אם התקע אינו מתאים לשקע החשמל, יש לבצע את ההתאמות הנדרשות ע"י חשמלאי מוסמך.

▲ יש לאפשר גישה נוחה לחיבור וניתוק הספק לשקע החשמל. אין לחבר או לנתק את הספק משקע חשמל בידיים רטובות או עם רגליים יחפות. הקפידו על ניתוקו במשיכת גוף הספק עצמו ולא במשיכת הכבל.

▲ ספק המתח מיועד לשימוש פנים בלבד. יש להרחיקו מרטיבות ומחום גבוה ולוודא שהוא מוגן מפני פגיעה פיזית. אין להניח עליו או לתלות עליו חפצים או לאפשר לו להתחמם יתר על המידה, שכן הדבר עלול לגרום לנזק, דליקה או התחשמלות.

▲ מנעו נפילת עצמים או התזת נוזלים כלשהם ובפרט חומצות על הספק.

▲ הרחיקו את ספק המתח מאש גלויה כגון נרות דולקים.

▲ וודאו שספק המתח מחובר לשקע המספק את רמת המתח המסומנת על הספק.

▲ אין לפתוח את הספק. במקרה של בעיה כלשהי, יש לפנות למעבדת השירות הקרובה.

▲ לשמירת תקינות כבל החשמל, אין לכרוך אותו סביב המכשיר ואין לסובב או לקפל אותו בחדות.

▲ בסיום הטעינה יש לנתק מרשת החשמל - אין להשאיר בטעינה לפרקי זמן ארוכים.

▲ יש לנתק את ספק המתח ממקור המתח לפני כל טיפול ניקוי ותחזוקה.

▲ אזהרות

• אין להחליף את כבל הזינה בתחליפים לא מקוריים, חיבור לקוי עלול לגרום להתחשמלות המשתמש.

• בשימוש עם כבל מאריך יש לוודא תקינות מוליך הארקה שבכבל.

הוראות בטיחות

▲ כדי למנוע סכנת שריפה או התחשמלות, חובה לפנות לשרות במקרים הבאים:

- פגיעה בפתיל הזינה (כבל החשמל) או בתקע שלו.
- שבר בגוף המכשיר.
- חדירת עצמים או נוזלים לתוך המכשיר.
- במקרה של ריח מוזר או רעשים.

סוללות ליתיום ואחרות

▲ אזהרה: לא לקצר מעגל לא לפתוח. לא לחשוף לאש או מים. יש למחזר.

▲ במידה והסוללה אינה נטענת עוד, יש להחליפה באחת מתחנות השרות המופיעות ברשימה המצורפת לתעודת האחריות.

▲ בשימוש לא נכון, הסוללה יכול להתפוצץ, להתלקח או אפילו לגרום לכוויות כימיות - הקפידו לטעון ולאכסן את הסוללה אך ורק על פי הוראות היצרן.

▲ אין לשרוף את הסוללה או להשליכה לאש. אפילו חשיפת סוללה לחום גבוה כגון באור שמש ישיר או במכונת חונה בשמש, עלולה לגרום לפיצוץ!

▲ יש לשמור על הסוללה בסביבה יבשה.

▲ יש למנוע מגע בין סוללה לחפץ מוליך חשמל העלול לגרום לקצר חשמלי בין שני קוטבי הסוללה ולפיצוץ!

▲ אין לפרק את הסוללה או לחשוף אותה למכות חזקות כגון באמצעות פטיש, הפלה או דריכה.

▲ סוללות מכילות חומרים מסוכנים – אין להתעסק בסוללות ליתיום-יון פגומות או דולפות.

▲ יש לשמור על הסוללות הרחק מהישג יד של ילדים ולהקפיד לפנות סוללות "גמורות" למתקן איסוף ייעודי.

▲ כשהמכשיר אינו בשימוש תקופה ארוכה יש להוציא ממנו את הסוללות.

שוטף רצפה

- ▲ אין להשתמש במכשיר מחוץ לבית. יש להבטיח שלא יחדרו נוזלים למכשיר דרך פתחי האוורור.
- ▲ יש לשמור על הידיים, הרגליים, שולי הבגד והשיער שלא יתפסו במברשות המסתובבות.
- ▲ אין להשתמש במכשיר ללא מסננים או כל חלק אחר שאמור להיות בו.
- ▲ אין להשתמש במכשיר לניקוי בני אדם או בעלי חיים.
- ▲ אין לשאוב עצמים חדים או לוחטים (כמו בדלי סיגריות).
- ▲ היזהרו משאיבת חומרים ממיסים או דליקים.
- ▲ יש להגן על המכשיר מפני פגיעה פיסית ואין לכסות אותו באופן שימנע איוורור נאות לפליטת חום.
- ▲ בעת ניקוי מדרגות, אל תציבו את המכשיר מעליכם.
- ▲ תופעות של "חשמל סטטי" הן טבעיות ואינן צריכות להדאיג אתכם.
- ▲ אין לשאוב פסולת בניין כגון מלט, גבס, סיד וכיוצא בזה.
- ▲ אין לשאוב אפר של אח או גחלים.
- ▲ לאחר קידוח בקיר בטון, גבס וכדומה חל איסור על איסוף האבקה בעזרת המכשיר.
- ▲ אין להשתמש במכשיר כאשר אחד הפתחים חסום, הקפידו שהפתחים יהיו חופשיים מכל דבר החוסם את זרימת האוויר.



מברשת מסתובבת



מברשת ניקוי



יעה ניקוי

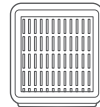

מסנן



מעמד אבזורים

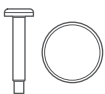

בורג ומטבע

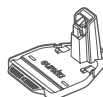

בסיס הטענה



ספק חשמל

הרכבת הידית

1. דחפו את הידית מטה עד הסוף לתוך הפתח המיועד לה בגוף המכשיר.
2. הדקו את הבורג באמצעות מטבע או מברג שטוח רחב עד שהידית תהיה נעולה במקומה.

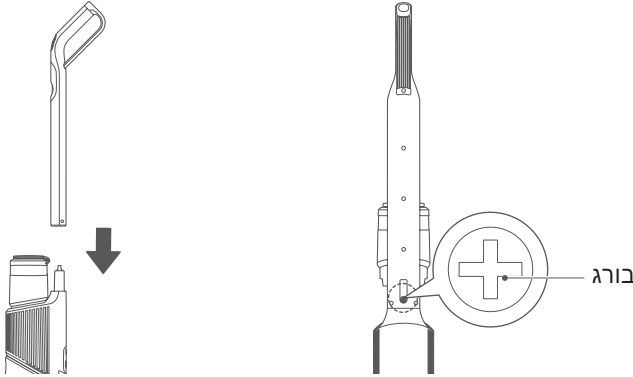

הרכבת ופירוק מכל המים הנקיים

1. לפירוק המכל, אחזו ביד אחת בגוף המכשיר וביד השניה משכו את המכל מעלה והחוצה.
2. להרכבת המכל, דחפו את המכל מטה, כשהוא מסובב בכיוון הנכון, עד שישמע צליל נקישה של נעילה במקום.

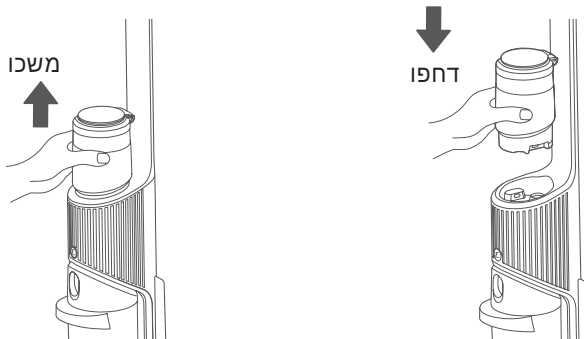

הרכבת ופרוק מכל המים המלוכלכים

1. לפירוק המכל, אחזו ביד אחת בגוף המכשיר וביד השניה לחצו על כפתור השחרור שלו ובאותו הזמן משכו את המכל החוצה.
2. להרכבת המכל, הניחו תחילה את חלקו התחתון במקומו ואחר כך דחפו את חלקו העליון פנימה עד שישמע צליל נקישה של נעילה במקום.

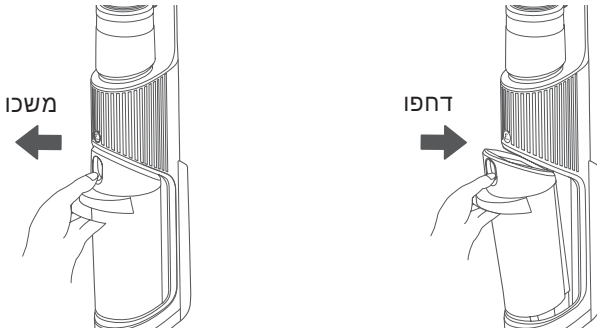

הרכבת ופרוק כיסוי המברשת המסתובבת

1. לפירוק הכיסוי, אחזו בתפס כמתואר באיור ולחצו עם הבהון על כפתור השחרור שלו כדי לפתוח אותו.
2. להרכבת הכיסוי, הביאו לחפיפה את הצירים בשתי הקצוות וסובבו אותו קדימה. אחר כך לחצו על הכיסוי עד שישמע צליל נקישה של סגירה.

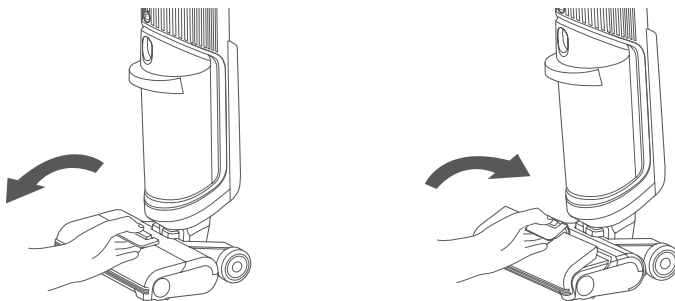

הרכבת ופרוק המברשת המסתובבת

1. לפירוק, פשוט משכו את הידית שלה מהקצה השמאלי.
2. להרכבה, אחזו בידית שלה, חברו תחילה את הקצה הימני שלה למקומו ואחר כך את הקצה השמאלי שלה עד שהידית תהיה כולה במקומה.

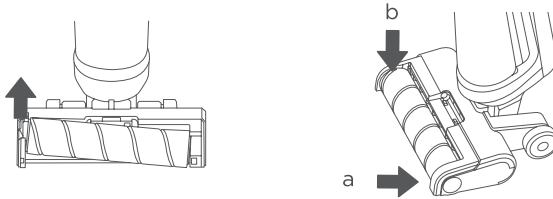

הפעלה וכיבוי

1. לאחר שסוללת המכשיר נטענה, לחצו על כפתור הדלקה וכיבוי.
 - המכשיר מתחיל לפעול במצב פעולה אוטומטי.
2. על פי הצורך לחצו על בורר מצב פעולה כדי לעבור בין המצבים:
 - **מצב פעולה אוטומטי:** משאבת המים פועלת כדי להרטיב את המברשת המסתובבת.
 - **מצב שאיבה מהירה:** משאבת המים אינה פועלת וניתן לשאוב לכלוך יבש או רטוב.
3. על פי הצורך לחצו על כפתור הפעלת מים אלקטרוליטיים: ייוון המים משמיד חיידקים וכך מבוצעת פעולת חיטוי של הרצפה.
4. לאחר לחיצה על כפתור כיבוי השואב, המנוע ימשיך לעבוד עוד מספר שניות בכדי לאפשר לשואב לסיים את פעולת שאיבת המים למכל.



הפעלת קול

המכשיר מתחיל לפעול במצב קול פעיל. כדי לכבות אותו ולהדליקו מחדש יש ללחוץ על כפתור הפעלת קול.



מנגנון בטיחות

המכשיר מצויד במנגנון בטיחות המפסיק את פעולתו כאשר אינו עומד בצורה זקופה (למשל בעת התהפכות) ולכן יש להשאירו עומד זקוף בכל זמן.

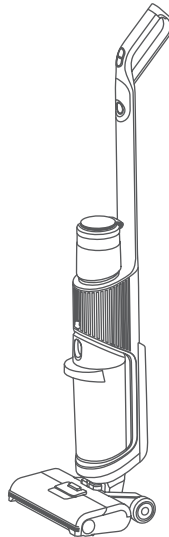

חיווי ניקיון

נורית חיווי בצורת "חצי עיגול" מסמנת את מצב ניקיון הרצפה. כאשר הרצפה מלוכלכת היא מוארת באדום ולאחר ניקוי הרצפה היא מוארת בכחול.

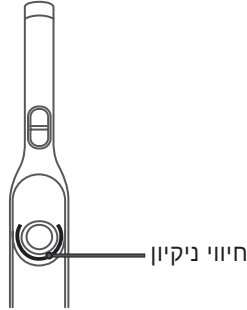

ניקוי עצמי

כאשר המכשיר נמצא בעמדת הטעינה, יש לדרוך על דושת הניקוי העצמי כדי להתחיל מחזור ניקוי עצמי אוטומטי. לאחר שהסתיים, יש לנקות את מכל המים המלוכלכים כדי למנוע ריחות רעים.

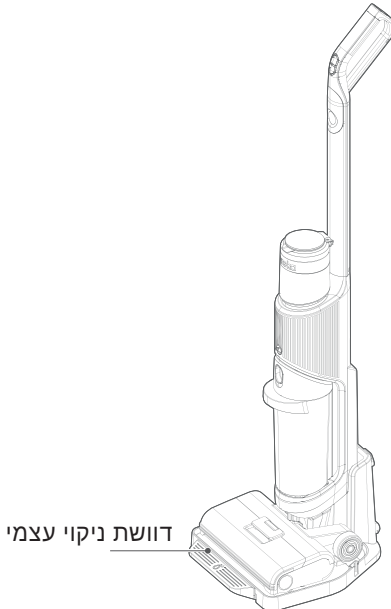

מילוי מכל המים

כאשר מכל המים מתרוקן, תישמע התרעה קולית.

1. לפירוק מכל המים הנקיים, אחזו ביד אחת בגוף המכשיר וביד השנייה משכו את המכל מעלה והחוצה.
2. פתחו את המכסה שלו ומלאו אותו במים. מומלץ להשתמש במים מסוננים או מי ברז (אסור להשתמש במים מזוקקים בשום אופן) אם נדרש ניקוי יסודי הוסיפו נוזל ניקוי שאינו מקציף. לאחר מכן, סגרו היטב את מכסה מכל המים.
3. להרכבת המכל, דחפו את המכל מטה, כשהוא מסובב בכיוון הנכון, עד שישמע צליל נקישה של נעילה במקום.
4. במידה ושטפתם את המסנן, חובה לייבש אותו לפני החזרתו למכשיר.



ניקוי מכל המים המלוכלכים

כאשר מכל המים מתמלא, תישמע התרעה קולית.

1. לפירוק המכל, אחזו ביד אחת בגוף המכשיר וביד השנייה לחצו על כפתור השחרור שלו ובאותו הזמן משכו את המכל החוצה.
2. שפכו החוצה את המים המלוכלכים.
3. להרכבת המכל, הניחו תחילה את חלקו התחתון במקומו ואחר כך דחפו את חלקו העליון פנימה עד שישמע צליל נקישה של נעילה במקום.

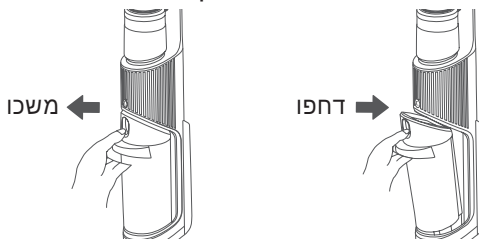

תחזוקה וניקיון

- ▲ יש להקפיד לכבות ולנתק את המכשיר מהחשמל לפני ביצוע כל פעולת ניקוי או תחזוקה.
- ▲ לאחר הניקוי יש להעמיד את המכשיר במצב זקוף בעמדת הטעינה במקום יבש שאינו מואר באור שמש ישיר.
- ▲ כדי לשמור על ביצועי המכשיר יש להקפיד לנקות אותו בקביעות.
- ▲ נקו את המכשיר מבחוץ באמצעות מטלית יבשה תוך הקפדה שלא להרטיב את חלקי החשמל. אין להשתמש בחומרים ממיסים או משפשפים ואין לטבול את המכשיר במים.

ניקוי מכל המים המלוכלכים

1. פרקו אותו ממקומו כמתואר קודם.
2. פרקו את המסנן כמתואר באיור.

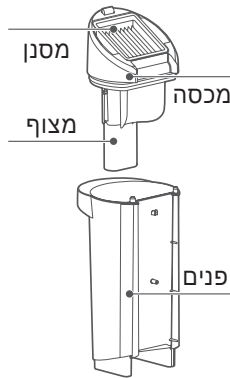

3. נקו את כל החלקים בעזרת כלי הניקוי המסופקים וייבשו היטב.
4. הרכיבו את כל החלקים במקומם כמתואר קודם.

ניקוי עצמי

1. לפני ואחרי הניקוי העצמי יש לנקות את מכל המים המלוכלכים.
2. להפעלת הניקוי העצמי יש לדרוך על דושת הניקוי העצמי כמתואר קודם.

ניקוי המברשת המסתובבת

▲ יש להקפיד לנקות את המברשת המסתובבת לאחר כל הפעלה.

1. פרקו את הכיסוי: אחזו בתפס כמתואר באיור ולחצו עם הבוהן על כפתור השחרור שלו כדי לפתוח אותו.
2. פרקו את המברשת המסתובבת: משכו את הידית שלה מהקצה השמאלי.
3. העזרו בכלי הניקוי כדי להסיר מהמברשת שערות ולכלוך שנתפס בה. לאחר מכן שטפו היטב את המברשת ויבשו היטב.
4. הרכיבו חזרה את המברשת המסתובבת: אחזו בידית שלה, חברו תחילה את הקצה הימני שלה למקומו ואחר כך את הקצה השמאלי שלה עד שהידית תהיה כולה במקומה.
5. הרכיבו חזרה את הכיסוי: הביאו לחפיפה את הצירים בשתי הקצוות וסובבו אותו קדימה. אחר כך לחצו על הכיסוי עד שישמע צליל נקישה של סגירה.



פתרון בעיות נפוצות

<ul style="list-style-type: none"> • המברשת המסתובבת תקועה - יש לנקותה • מכל המים המלוכלכים מלא - יש לרוקנו • אין מספיק מים במכל המים הנקיים - יש למלאו • הסוללה חלשה - יש לטעון אותה 	<p>המכשיר אינו פועל</p>
<ul style="list-style-type: none"> • חלקים לא הורכבו נכון - יש לבדוק ולהרכיב מחדש • המברשת המסתובבת תקועה - יש לנקותה • צנרת חסומה - יש לנקותה • מסנן מלוכלך - יש לנקותו 	<p>עוצמת שאיבה נמוכה</p>
<ul style="list-style-type: none"> • צנרת חסומה - יש לנקותה • מכל המים המלוכלכים מלא - יש לרוקנו 	<p>רעש חריג</p>
<ul style="list-style-type: none"> • אין מספיק מים במכל המים הנקיים - יש למלאו • מכל המים הנקיים אינו יושב טוב במקומו. 	<p>לא יוצאים מים</p>
<ul style="list-style-type: none"> • המצופף אינו במקומו - יש להרכיבו. • המסנן לא יובש לאחר הניקוי - יש ליבשו • מכל המים המלוכלכים אינו במקומו - יש להרכיבו 	<p>דליפת מים</p>

eureka

SINCE 1909